



¡Creatividad e innovación!



-CATÁLOGO DIGITAL-

Línea Fría



Industriasfh

Email: crear@fh.com.co
C.C. Almacentro, local 241 / PBX: (604) 232 3355 - Medellín
Fábrica: Autopista norte, Cra 48 #59-36 / PBX: (604) 274 1600
Copacabana, Antioquia - Colombia

www.fh.com.co

Somos **INDUSTRIAS FH S.A.S**, empresa Colombiana al norte del Valle de Aburrá.

Nuestra gran trayectoria de **27 años** en el mercado nos avala como una empresa confiable, que trabaja por la satisfacción de nuestros clientes.

Contamos con 120 empleados, distribuidos en nuestras distintas líneas comerciales.

INDUSTRIAS FH S.A.S es pionera en Colombia en la creación de productos que ofrecen bienestar y confort a través de la aplicación del frío y/o calor.

Exportamos a diferentes países y somos líderes en el mercado latinoamericano.

Contamos con certificado **NO REQUIERE** registro sanitario emitido por el **INVIMA**.

Nuestras Líneas

° Línea fría.

° Línea glacial.

° Línea sublimada.





BANDA FRÍA



Recomendaciones de Uso:

- Utilice una tela de algodón como protector.
- Si su piel es muy sensible, se recomienda usar los productos en sesiones cortas de 10 a 15 minutos.
- No golpee ni roce con otros elementos mientras esté en el congelador.
- No altere su forma al momento de congelar.
- No deje caer ni golpee el producto una vez esté congelado.
- Lávalo con jabón de tocador, no retorcer.
- No exponga el producto a la intemperie.
- La duración de este producto depende de su buen manejo.

Uso en Frío:

Lleve el producto al congelador dentro de la bolsa plástica que lo acompaña por espacio de 3 horas, previamente congelado colóquelo en la parte del cuerpo para la cual está diseñado. Repita la recomendación anterior las veces que sea necesario.

Baño María:

Caliente previamente el agua, llévela a un recipiente plástico y sumerja allí el producto, déjelo hasta que tome temperatura y posteriormente colóquelo en la parte del cuerpo para la cual ha sido diseñado hasta que pierda el calor.

No ingerir - No tóxico.

70cm aprox.

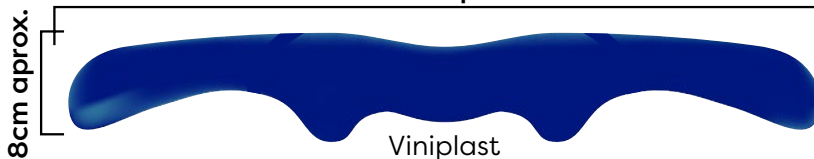

Viniplast



Viniglass



Sublimado

Talla: Única

Sujeción: Velcro color negro - Viniplast

Material: Viniplast 500 - Viniglass (glacial que permite visualizar el color del gel) - Poliéster textil (sublimado)



ANTIFAZ

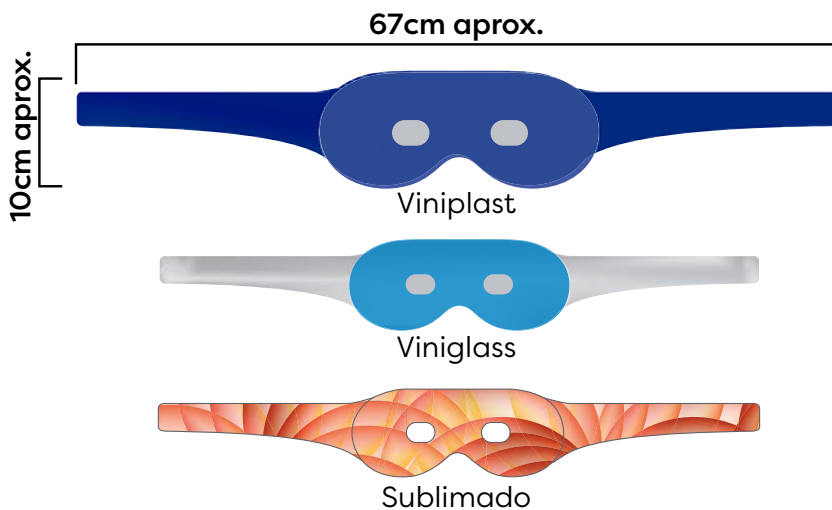

Talla: Única | **Sujeción:** Velcro color negro - Viniplast
Material: Viniplast 500 - Viniglass (glacial que permite visualizar el color del gel) - Poliéster textil (sublimado)

Recomendaciones de Uso:

- Utilice una tela de algodón como protector.
- Si su piel es muy sensible, se recomienda usar los productos en sesiones cortas de 10 a 15 minutos.
- No golpee ni roce con otros elementos mientras esté en el congelador.
- No altere su forma al momento de congelar.
- No deje caer ni golpee el producto una vez esté congelado.
- Lávelo con jabón de tocador, no retorcer.
- No exponga el producto a la intemperie.
- La duración de este producto depende de su buen manejo.

Uso en Frío:

Lleve el producto al congelador dentro de la bolsa plástica que lo acompaña por espacio de 3 horas, previamente congelado colóquelo en la parte del cuerpo para la cual está diseñado. Repita la recomendación anterior las veces que sea necesario.

Baño María:

Caliente previamente el agua, llévela a un recipiente plástico y sumerja allí el producto, déjelo hasta que tome temperatura y posteriormente colóquelo en la parte del cuerpo para la cual ha sido diseñado hasta que pierda el calor.

No ingerir - No tóxico.



ANTEOJOS

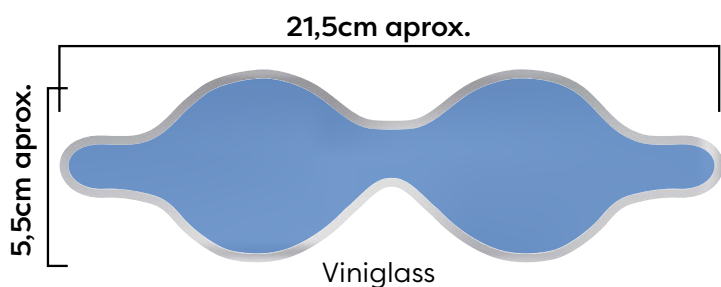

Talla: Única | **Sujeción:** Elástico

Material: Viniglass (glacial que permite visualizar el color del gel) - Poliéster textil (sublimado)

Recomendaciones de Uso:

- Utilice una tela de algodón como protector.
- Si su piel es muy sensible, se recomienda usar los productos en sesiones cortas de 10 a 15 minutos.
- No golpee ni roce con otros elementos mientras esté en el congelador.
- No altere su forma al momento de congelar.
- No deje caer ni golpee el producto una vez esté congelado.
- Lávalo con jabón de tocador, no retorcer.
- No esponga el producto a la intemperie.
- La duración de este producto depende de su buen manejo.

Uso en Frío:

Lleve el producto al congelador dentro de la bolsa plástica que lo acompaña por espacio de 3 horas, previamente congelado colóquelo en la parte del cuerpo para la cual está diseñado. Repita la recomendación anterior las veces que sea necesario.

Baño María:

Caliente previamente el agua, llévela a un recipiente plástico y sumerja allí el producto, déjelo hasta que tome temperatura y posteriormente colóquelo en la parte del cuerpo para la cual ha sido diseñado hasta que pierda el calor.

No ingerir - No tóxico.



ANTIFAZ CON NARIZ



67cm aprox.

13,5cm aprox.

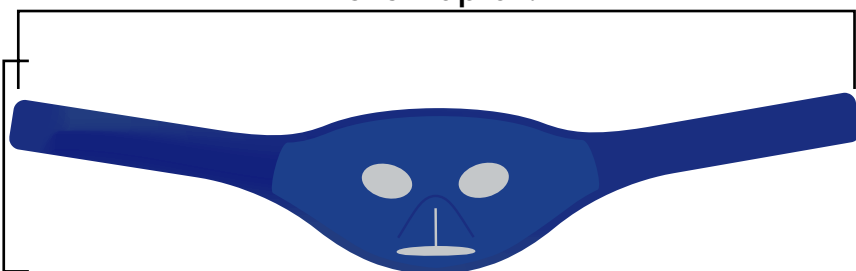

Viniplast



Viniglass

Talla: Única | **Sujeción:** Velcro color negro - Viniplast
Material: Viniplast 500 - Viniglass (glacial que permite visualizar el color del gel)

Recomendaciones de Uso:

- Utilice una tela de algodón como protector.
- Si su piel es muy sensible, se recomienda usar los productos en sesiones cortas de 10 a 15 minutos.
- No golpee ni roce con otros elementos mientras esté en el congelador.
- No altere su forma al momento de congelar.
- No deje caer ni golpee el producto una vez esté congelado.
- Lávalo con jabón de tocador, no retorcer.
- No esponga el producto a la intemperie.
- La duración de este producto depende de su buen manejo.

Uso en Frío:

Lleve el producto al congelador dentro de la bolsa plástica que lo acompaña por espacio de 3 horas, previamente congelado colóquelo en la parte del cuerpo para la cual está diseñado. Repita la recomendación anterior las veces que sea necesario.

Baño María:

Caliente previamente el agua, llévela a un recipiente plástico y sumerja allí el producto, déjelo hasta que tome temperatura y posteriormente colóquelo en la parte del cuerpo para la cual ha sido diseñado hasta que pierda el calor.

No ingerir - No tóxico.



COMPRESA PARA OJOS



Recomendaciones de Uso:

- Utilice una tela de algodón como protector.
- Si su piel es muy sensible, se recomienda usar los productos en sesiones cortas de 10 a 15 minutos.
- No golpee ni roce con otros elementos mientras esté en el congelador.
- No altere su forma al momento de congelar.
- No deje caer ni golpee el producto una vez esté congelado.
- Lávalo con jabón de tocador, no retorcer.
- No esponje el producto a la intemperie.
- La duración de este producto depende de su buen manejo.

Uso en Frío:

Lleve el producto al congelador dentro de la bolsa plástica que lo acompaña por espacio de 3 horas, previamente congelado colóquelo en la parte del cuerpo para la cual está diseñado. Repita la recomendación anterior las veces que sea necesario.

Baño María:

Caliente previamente el agua, llévela a un recipiente plástico y sumerja allí el producto, déjelo hasta que tome temperatura y posteriormente colóquelo en la parte del cuerpo para la cual ha sido diseñado hasta que pierda el calor.

No ingerir - No tóxico.

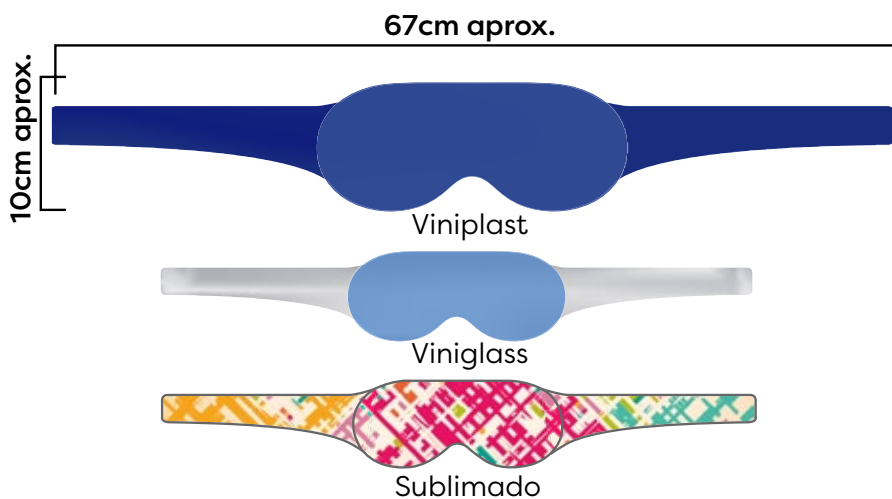

Talla: Única | **Sujeción:** Velcro color negro - Viniplast
Material: Viniplast 500 - Viniglass (glacial que permite visualizar el color del gel) - Poliéster textil (sublimado)



MÁSCARA



Recomendaciones de Uso:

- Utilice una tela de algodón como protector.
- Si su piel es muy sensible, se recomienda usar los productos en sesiones cortas de 10 a 15 minutos.
- No golpee ni roce con otros elementos mientras esté en el congelador.
- No altere su forma al momento de congelar.
- No deje caer ni golpee el producto una vez esté congelado.
- Lávelo con jabón de tocador, no retorcer.
- No esponga el producto a la intemperie.
- La duración de este producto depende de su buen manejo.

Uso en Frío:

Lleve el producto al congelador dentro de la bolsa plástica que lo acompaña por espacio de 3 horas, previamente congelado colóquelo en la parte del cuerpo para la cual está diseñado. Repita la recomendación anterior las veces que sea necesario.

Baño María:

Caliente previamente el agua, llévela a un recipiente plástico y sumerja allí el producto, déjelo hasta que tome temperatura y posteriormente colóquelo en la parte del cuerpo para la cual ha sido diseñado hasta que pierda el calor.

No ingerir - No tóxico.

63cm aprox.

28cm aprox.

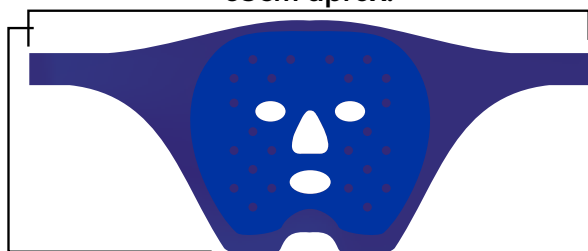

Viniplast



Viniglass



Sublimado

Talla: Única | **Sujeción:** Velcro color negro - Viniplast
Material: Viniplast 500 - Viniglass 250 (glacial que permite visualizar el color del gel)

COMPRESA FACIAL



Recomendaciones de Uso:

- Utilice una tela de algodón como protector.
- Si su piel es muy sensible, se recomienda usar los productos en sesiones cortas de 10 a 15 minutos.
- No golpee ni roce con otros elementos mientras esté en el congelador.
- No altere su forma al momento de congelar.
- No deje caer ni golpee el producto una vez esté congelado.
- Lávalo con jabón de tocador, no retorcer.
- No exponga el producto a la intemperie.
- La duración de este producto depende de su buen manejo.

Uso en Frío:

Lleve el producto al congelador dentro de la bolsa plástica que lo acompaña por espacio de 3 horas, previamente congelado colóquelo en la parte del cuerpo para la cual está diseñado. Repita la recomendación anterior las veces que sea necesario.

Baño María:

Caliente previamente el agua, llévela a un recipiente plástico y sumerja allí el producto, déjelo hasta que tome temperatura y posteriormente colóquelo en la parte del cuerpo para la cual ha sido diseñado hasta que pierda el calor.

No ingerir - No tóxico.

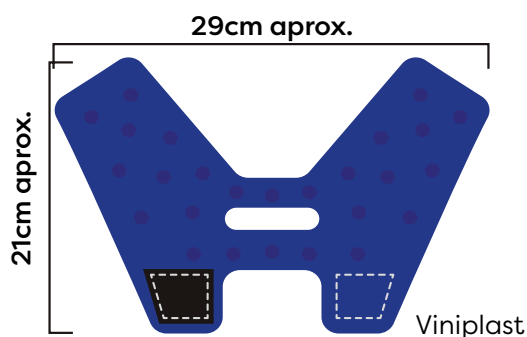

Sublimado



Glacia

Talla: Única

Sujeción: Velcro color negro - Viniplast - Viniglass

Material: Viniplast - Viniglass (glacial que permite visualizar el color del gel) - Poliéster textil (sublimado)

COJÍN FRÍO PARA BRAZO

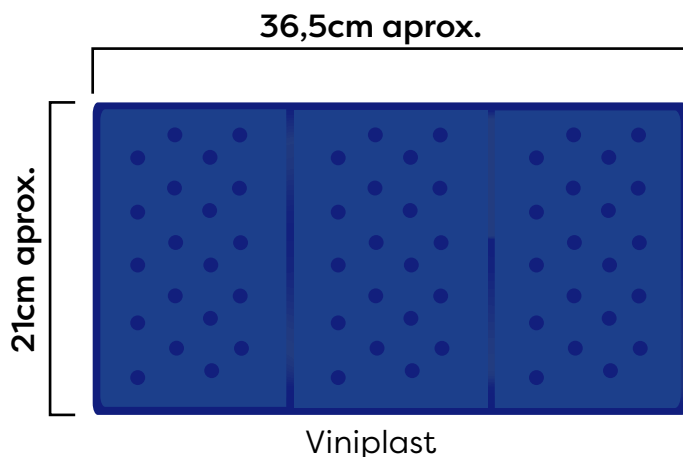

Talla: Única | **Sujeción:** Velcro color negro - Viniplast
Material: Viniplast 500 (azul mate)

Recomendaciones de Uso:

- Utilice una tela de algodón como protector.
- Si su piel es muy sensible, se recomienda usar los productos en sesiones cortas de 10 a 15 minutos.
- No golpee ni roce con otros elementos mientras esté en el congelador.
- No altere su forma al momento de congelar.
- No deje caer ni golpee el producto una vez esté congelado.
- Lávalo con jabón de tocador, no retorcer.
- No exponga el producto a la intemperie.
- La duración de este producto depende de su buen manejo.

Uso en Frío:

Lleve el producto al congelador dentro de la bolsa plástica que lo acompaña por espacio de 3 horas, previamente congelado colóquelo en la parte del cuerpo para la cual está diseñado. Repita la recomendación anterior las veces que sea necesario.

Baño María:

Caliente previamente el agua, llévela a un recipiente plástico y sumerja allí el producto, déjelo hasta que tome temperatura y posteriormente colóquelo en la parte del cuerpo para la cual ha sido diseñado hasta que pierda el calor.

No ingerir - No tóxico.

BRASSIER FRÍO



Recomendaciones de Uso:

- Utilice el top de tela que lo acompaña como protector.
- Si su piel es muy sensible, se recomienda usar los productos en sesiones cortas de 10 a 15 minutos.
- No golpee ni roce con otros elementos mientras esté en el congelador.
- No altere su forma al momento de congelar.
- No deje caer ni golpee el producto una vez esté congelado.
- Lávalo con jabón de tocador, no retorcer.
- No exponga el producto a la intemperie.
- La duración de este producto depende de su buen manejo.

Uso en Frío:

Lleve el producto al congelador dentro de la bolsa plástica que lo acompaña por espacio de 3 horas, previamente congelado colóquelo en la parte del cuerpo para la cual está diseñado. Repita la recomendación anterior las veces que sea necesario.

No ingerir - No tóxico.

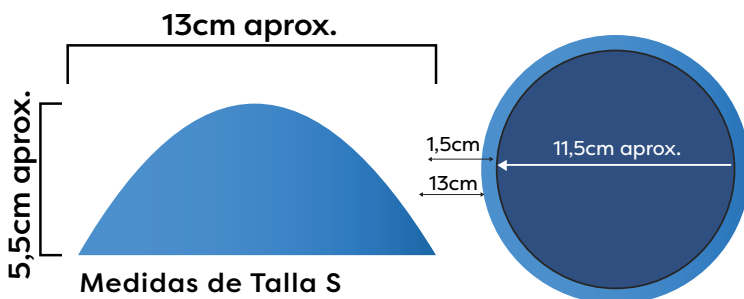

Tallas: S 13x5,5cm aprox.

M 15x6cm aprox.

L 17x7,5cm aprox.

Sujeción: Incluye brassiere en tela

Material: Inflable azul 450

CODERA

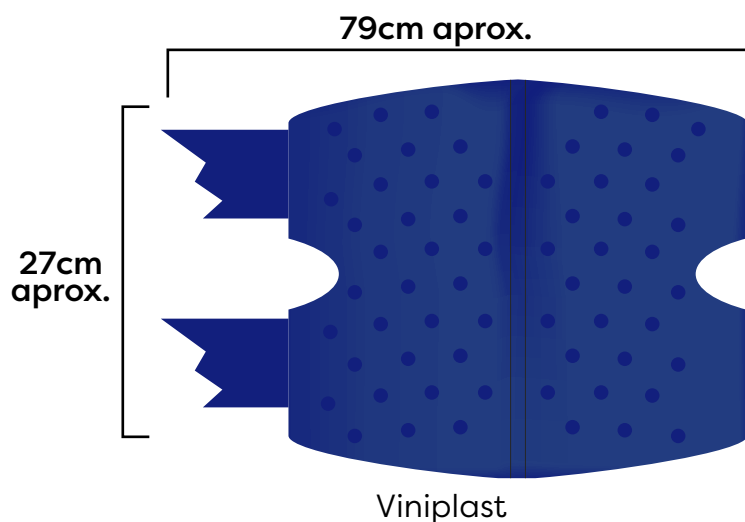

Talla: Única | **Sujeción:** Velcro color negro - Viniplast
Material: Viniplast 500 (azul mate)

Recomendaciones de Uso:

- Utilice una tela de algodón como protector.
- Si su piel es muy sensible, se recomienda usar los productos en sesiones cortas de 10 a 15 minutos.
- No golpee ni roce con otros elementos mientras esté en el congelador.
- No altere su forma al momento de congelar.
- No deje caer ni golpee el producto una vez esté congelado.
- Lávelo con jabón de tocador, no retorcer.
- No exponga el producto a la intemperie.
- La duración de este producto depende de su buen manejo.

Uso en Frío:

Lleve el producto al congelador dentro de la bolsa plástica que lo acompaña por espacio de 3 horas, previamente congelado colóquelo en la parte del cuerpo para la cual está diseñado. Repita la recomendación anterior las veces que sea necesario.

Baño María:

Caliente previamente el agua, llévela a un recipiente plástico y sumerja allí el producto, déjelo hasta que tome temperatura y posteriormente colóquelo en la parte del cuerpo para la cual ha sido diseñado hasta que pierda el calor.

No ingerir - No tóxico.

COJÍN LUMBAR



Recomendaciones de Uso:

- Utilice una tela de algodón como protector.
- Si su piel es muy sensible, se recomienda usar los productos en sesiones cortas de 10 a 15 minutos.
- No golpee ni roce con otros elementos mientras esté en el congelador.
- No altere su forma al momento de congelar.
- No deje caer ni golpee el producto una vez esté congelado.
- Lávalo con jabón de tocador, no retorcer.
- No exponga el producto a la intemperie.
- La duración de este producto depende de su buen manejo.

Uso en Frío:

Lleve el producto al congelador dentro de la bolsa plástica que lo acompaña por espacio de 3 horas, previamente congelado colóquelo en la parte del cuerpo para la cual está diseñado. Repita la recomendación anterior las veces que sea necesario.

Baño María:

Caliente previamente el agua, llévela a un recipiente plástico y sumerja allí el producto, déjelo hasta que tome temperatura y posteriormente colóquelo en la parte del cuerpo para la cual ha sido diseñado hasta que pierda el calor.

No ingerir - No tóxico.

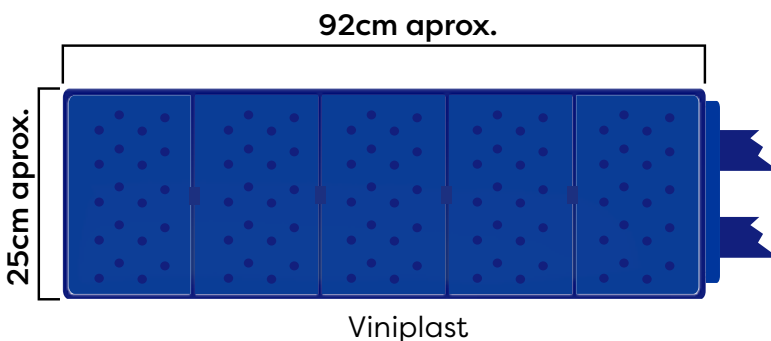

Talla: Única | **Sujeción:** Velcro color negro
Material: Viniplast 500 (azul mate)

FAJÓN

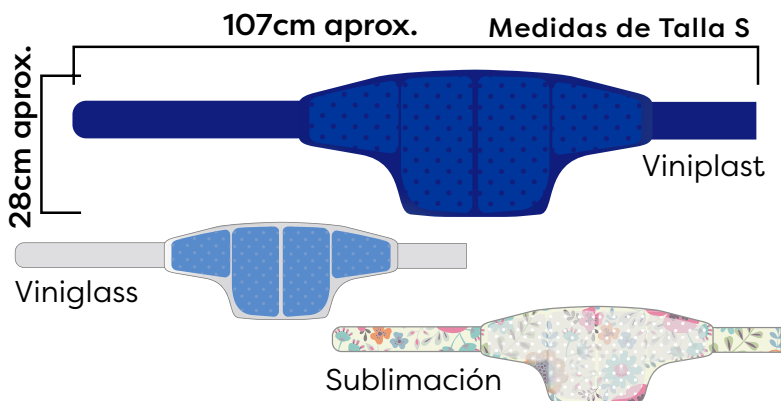

Tallas: S: 107x28cm aprox.

M: 108x29cm aprox.

L: 123x29cm aprox.

XL: 124,3x37,5cm aprox.

Sujeción: Velcro color negro - Viniplast

Viniglass y Poliéster textil | **Material:** Viniplast 500 (azul mate)

Viniglass (glacial que permite visualizar el color del gel)

Poliéster textil (sublimado)

Recomendaciones de Uso:

- Utilice una tela de algodón como protector.
- Si su piel es muy sensible, se recomienda usar los productos en sesiones cortas de 10 a 15 minutos.
- No golpee ni roce con otros elementos mientras esté en el congelador.
- No altere su forma al momento de congelar.
- No deje caer ni golpee el producto una vez esté congelado.
- Lávelo con jabón de tocador, no retorcer.
- No exponga el producto a la intemperie.
- La duración de este producto depende de su buen manejo.

Uso en Frío:

Lleve el producto al congelador dentro de la bolsa plástica que lo acompaña por espacio de 3 horas, previamente congelado colóquelo en la parte del cuerpo para la cual está diseñado. Repita la recomendación anterior las veces que sea necesario.

Baño María:

Caliente previamente el agua, llévela a un recipiente plástico y sumerja allí el producto, déjelo hasta que tome temperatura y posteriormente colóquelo en la parte del cuerpo para la cual ha sido diseñado hasta que pierda el calor.

No ingerir - No tóxico.

HOMBREIRA FRÍA

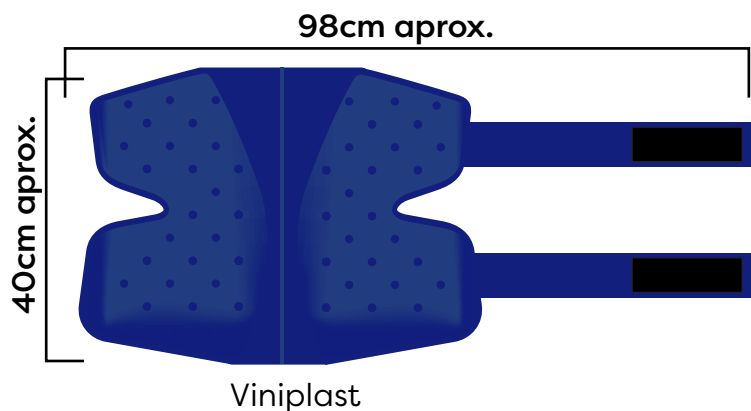

Talla: Única | **Sujeción:** Velcro color negro
Material: Viniplast 500 (azul mate)

Recomendaciones de Uso:

- Utilice una tela de algodón como protector.
- Si su piel es muy sensible, se recomienda usar los productos en sesiones cortas de 10 a 15 minutos.
- No golpee ni roce con otros elementos mientras esté en el congelador.
- No altere su forma al momento de congelar.
- No deje caer ni golpee el producto una vez esté congelado.
- Lávalo con jabón de tocador, no retorcer.
- No esponga el producto a la intemperie.
- La duración de este producto depende de su buen manejo.

Uso en Frío:

Lleve el producto al congelador dentro de la bolsa plástica que lo acompaña por espacio de 3 horas, previamente congelado colóquelo en la parte del cuerpo para la cual está diseñado. Repita la recomendación anterior las veces que sea necesario.

Baño María:

Caliente previamente el agua, llévela a un recipiente plástico y sumerja allí el producto, déjelo hasta que tome temperatura y posteriormente colóquelo en la parte del cuerpo para la cual ha sido diseñado hasta que pierda el calor.

No ingerir - No tóxico.

THERMODOT



Beneficios de la tela Piel de Durazno:
-Sensación extra de protección a la piel.
-Tacto suave al producto.

Recomendaciones de Uso:
-Utilice una tela de algodón como protector.
-Si su piel es muy sensible, se recomienda usar los productos en sesiones cortas de 10 a 15 minutos.
-No golpee ni roce con otros elementos mientras esté en el congelador.
-No altere su forma al momento de congelar.
-No deje caer ni golpee el producto una vez esté congelado.
-Lávalo con jabón de tocador, no retorcer.
-No exponga el producto a la intemperie.
-La duración de este producto depende de su buen manejo.

Uso en Frío:
Lleve el producto al congelador dentro de la bolsa plástica que lo acompaña por espacio de 3 horas, previamente congelado colóquelo en la parte del cuerpo para la cual está diseñado. Repita la recomendación anterior las veces que sea necesario.

Baño María:
Caliente previamente el agua, llévela a un recipiente plástico y sumerja allí el producto, déjelo hasta que tome temperatura y posteriormente colóquelo en la parte del cuerpo para la cual ha sido diseñado hasta que pierda el calor.

No ingerir - No tóxico.

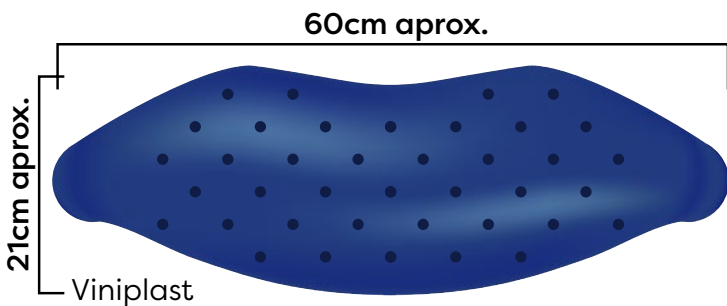

Medidas de Talla M



Piel de durazno

Talla: S: 49x18,5cm aprox.
M: 60x21cm aprox.
L: 66x26,5cm aprox.

Sujeción: Velcro para ajuste cómodo

Material: Viniplast 500 (azul mate) - Piel de durazno



MUÑECA



Recomendaciones de Uso:

- Utilice una tela de algodón como protector.
- Si su piel es muy sensible, se recomienda usar los productos en sesiones cortas de 10 a 15 minutos.
- No golpee ni roce con otros elementos mientras esté en el congelador.
- No altere su forma al momento de congelar.
- No deje caer ni golpee el producto una vez esté congelado.
- Lávalo con jabón de tocador, no retorcer.
- No exponga el producto a la intemperie.
- La duración de este producto depende de su buen manejo.

Uso en Frío:

Lleve el producto al congelador dentro de la bolsa plástica que lo acompaña por espacio de 3 horas, previamente congelado colóquelo en la parte del cuerpo para la cual está diseñado. Repita la recomendación anterior las veces que sea necesario.

Baño María:

Caliente previamente el agua, llévela a un recipiente plástico y sumerja allí el producto, déjelo hasta que tome temperatura y posteriormente colóquelo en la parte del cuerpo para la cual ha sido diseñado hasta que pierda el calor.

No ingerir - No tóxico.

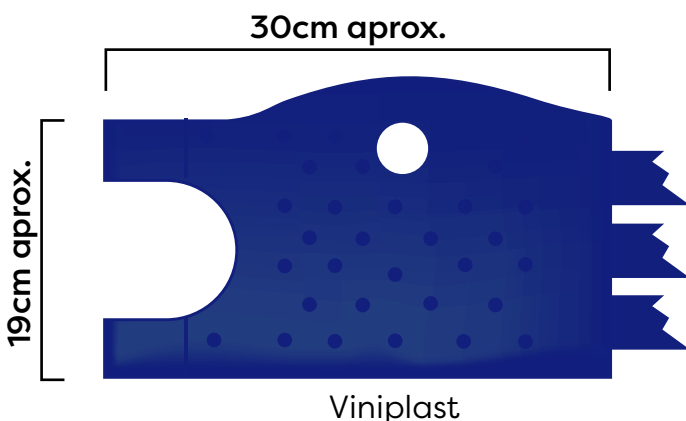

Talla: Única | **Sujeción:** Velcro color negro
Material: Viniplast 500 (azul mate)



RODILLERA

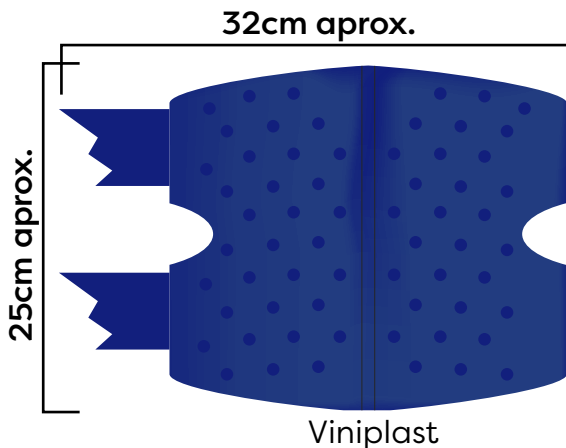

Talla: Única | **Sujeción:** Velcro color negro
Material: Viniplast 500 (azul mate)

Recomendaciones de Uso:

- Utilice una tela de algodón como protector.
- Si su piel es muy sensible, se recomienda usar los productos en sesiones cortas de 10 a 15 minutos.
- No golpee ni roce con otros elementos mientras esté en el congelador.
- No altere su forma al momento de congelar.
- No deje caer ni golpee el producto una vez esté congelado.
- Lávalo con jabón de tocador, no retorcer.
- No exponga el producto a la intemperie.
- La duración de este producto depende de su buen manejo.

Uso en Frío:

Lleve el producto al congelador dentro de la bolsa plástica que lo acompaña por espacio de 3 horas, previamente congelado colóquelo en la parte del cuerpo para la cual está diseñado. Repita la recomendación anterior las veces que sea necesario.

Baño María:

Caliente previamente el agua, llévela a un recipiente plástico y sumerja allí el producto, déjelo hasta que tome temperatura y posteriormente colóquelo en la parte del cuerpo para la cual ha sido diseñado hasta que pierda el calor.

No ingerir - No tóxico.



TOBILLERA



Recomendaciones de Uso:

- Utilice una tela de algodón como protector.
- Si su piel es muy sensible, se recomienda usar los productos en sesiones cortas de 10 a 15 minutos.
- No golpee ni roce con otros elementos mientras esté en el congelador.
- No altere su forma al momento de congelar.
- No deje caer ni golpee el producto una vez esté congelado.
- Lávalo con jabón de tocador, no retorcer.
- No exponga el producto a la intemperie.
- La duración de este producto depende de su buen manejo.

Uso en Frío:

Lleve el producto al congelador dentro de la bolsa plástica que lo acompaña por espacio de 3 horas, previamente congelado colóquelo en la parte del cuerpo para la cual está diseñado. Repita la recomendación anterior las veces que sea necesario.

Baño María:

Caliente previamente el agua, llévela a un recipiente plástico y sumerja allí el producto, déjelo hasta que tome temperatura y posteriormente colóquelo en la parte del cuerpo para la cual ha sido diseñado hasta que pierda el calor.

No ingerir - No tóxico.

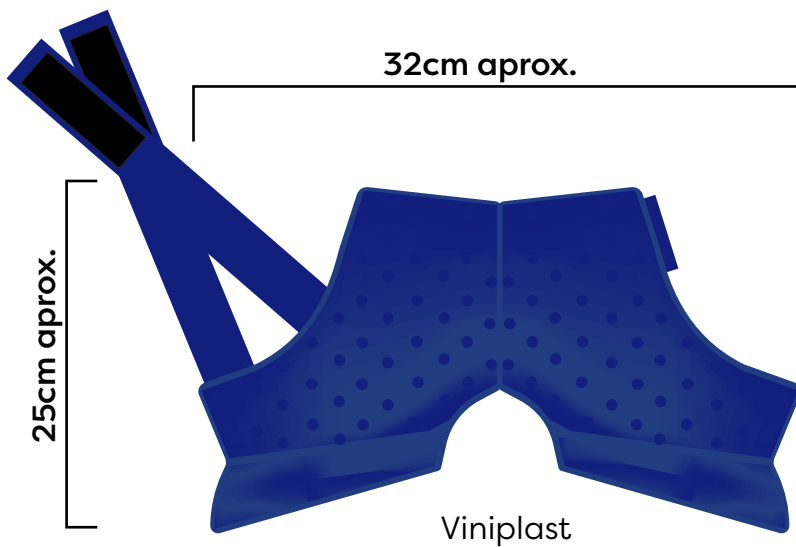

Talla: Única | **Sujeción:** Velcro color negro
Material: Viniplast 500 (azul mate)

COJÍN TÉRMICO FRÍO

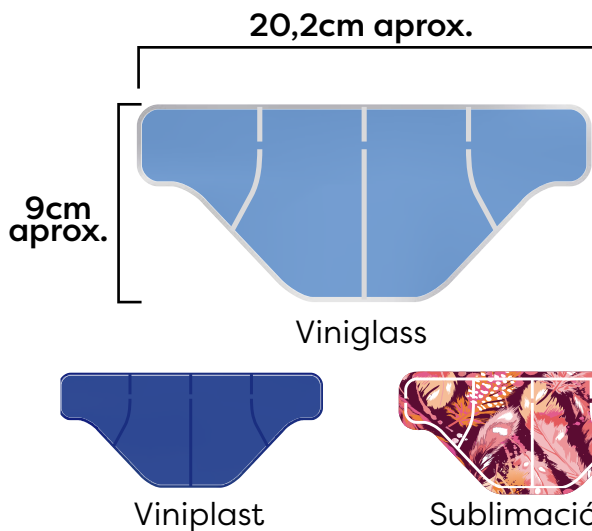

Medida: Única | **Sujeción:** N/A

Material: Viniplast 500 (azul mate) - Viniglass (glacial que permite visualizar el color del gel) - Poliéster textil (sublimado)

Recomendaciones de Uso:

- Utilice una tela de algodón como protector.
- Si su piel es muy sensible, se recomienda usar los productos en sesiones cortas de 10 a 15 minutos.
- No golpee ni roce con otros elementos mientras esté en el congelador.
- No altere su forma al momento de congelar.
- No deje caer ni golpee el producto una vez esté congelado.
- Lávelo con jabón de tocador, no retorcer.
- No exponga el producto a la intemperie.
- La duración de este producto depende de su buen manejo.

Uso en Frío:

Lleve el producto al congelador dentro de la bolsa plástica que lo acompaña por espacio de 3 horas, previamente congelado colóquelo en la parte del cuerpo para la cual está diseñado. Repita la recomendación anterior las veces que sea necesario.

Baño María:

Caliente previamente el agua, llévela a un recipiente plástico y sumerja allí el producto, déjelo hasta que tome temperatura y posteriormente colóquelo en la parte del cuerpo para la cual ha sido diseñado hasta que pierda el calor.

No ingerir - No tóxico.

CUELLO OMOPLATO



Recomendaciones de Uso:

- Utilice una tela de algodón como protector.
- Si su piel es muy sensible, se recomienda usar los productos en sesiones cortas de 10 a 15 minutos.
- No golpee ni roce con otros elementos mientras esté en el congelador.
- No altere su forma al momento de congelar.
- No deje caer ni golpee el producto una vez esté congelado.
- Lávalo con jabón de tocador, no retorcer.
- No exponga el producto a la intemperie.
- La duración de este producto depende de su buen manejo.

Uso en Frío:

Lleve el producto al congelador dentro de la bolsa plástica que lo acompaña por espacio de 3 horas, previamente congelado colóquelo en la parte del cuerpo para la cual está diseñado. Repita la recomendación anterior las veces que sea necesario.

Baño María:

Caliente previamente el agua, llévela a un recipiente plástico y sumerja allí el producto, déjelo hasta que tome temperatura y posteriormente colóquelo en la parte del cuerpo para la cual ha sido diseñado hasta que pierda el calor.

No ingerir - No tóxico.

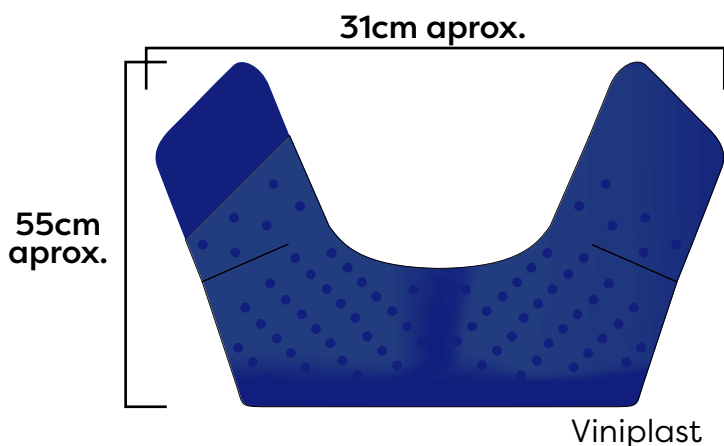

Talla: Única | **Sujeción:** Velcro color negro
Material: Viniplast 500 (azul mate) - Viniglass (glacial que permite visualizar el color del gel)



COJÍN FRÍO PARA PIERNA



Recomendaciones de Uso:

- Utilice una tela de algodón como protector.
- Si su piel es muy sensible, se recomienda usar los productos en sesiones cortas de 10 a 15 minutos.
- No golpee ni roce con otros elementos mientras esté en el congelador.
- No altere su forma al momento de congelar.
- No deje caer ni golpee el producto una vez esté congelado.
- Lávalo con jabón de tocador, no retorcer.
- No exponga el producto a la intemperie.
- La duración de este producto depende de su buen manejo.

Uso en Frío:

Lleve el producto al congelador dentro de la bolsa plástica que lo acompaña por espacio de 3 horas, previamente congelado colóquelo en la parte del cuerpo para la cual está diseñado. Repita la recomendación anterior las veces que sea necesario.

Baño María:

Caliente previamente el agua, llévela a un recipiente plástico y sumerja allí el producto, déjelo hasta que tome temperatura y posteriormente colóquelo en la parte del cuerpo para la cual ha sido diseñado hasta que pierda el calor.

No ingerir - No tóxico.

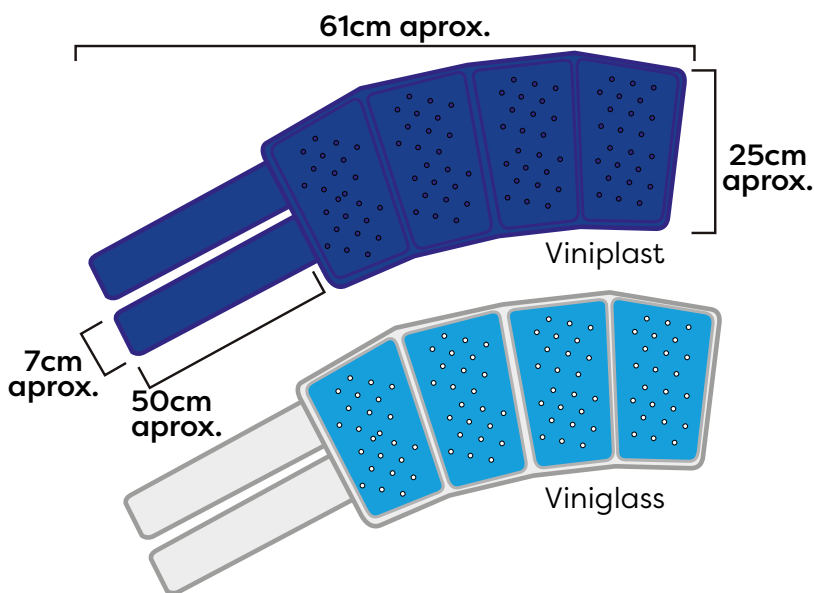

Talla: Única | **Sujeción:** Velcro color negro
Material: Viniplast 500 (azul mate) - Viniglass 300 (glacial que permite visualizar el color del gel)



PAPADA FRÍA



Recomendaciones de Uso:

- Utilice una tela de algodón como protector.
- Si su piel es muy sensible, se recomienda usar los productos en sesiones cortas de 10 a 15 minutos.
- No golpee ni roce con otros elementos mientras esté en el congelador.
- No altere su forma al momento de congelar.
- No deje caer ni golpee el producto una vez esté congelado.
- Lávalo con jabón de tocador, no retorcer.
- No exponga el producto a la intemperie.
- La duración de este producto depende de su buen manejo.

Uso en Frío:

Lleve el producto al congelador dentro de la bolsa plástica que lo acompaña por espacio de 3 horas, previamente congelado colóquelo en la parte del cuerpo para la cual está diseñado. Repita la recomendación anterior las veces que sea necesario.

Baño María:

Caliente previamente el agua, llévela a un recipiente plástico y sumerja allí el producto, déjelo hasta que tome temperatura y posteriormente colóquelo en la parte del cuerpo para la cual ha sido diseñado hasta que pierda el calor.

No ingerir - No tóxico.

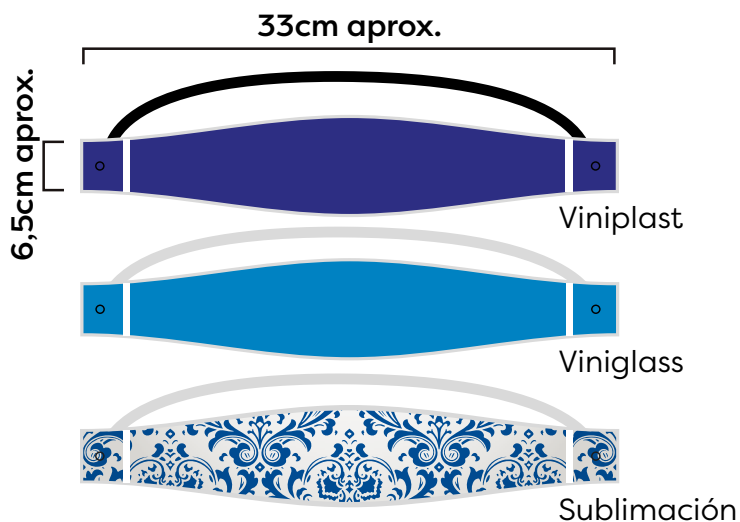

Talla: Única | **Sujeción:** Elástico

Material: Viniplast 500 (azul mate) - Viniglass (glacial que permite visualizar el color del gel) - Poliéster textil (sublimado)

DISCOS FRÍOS PARA GLÚTEOS

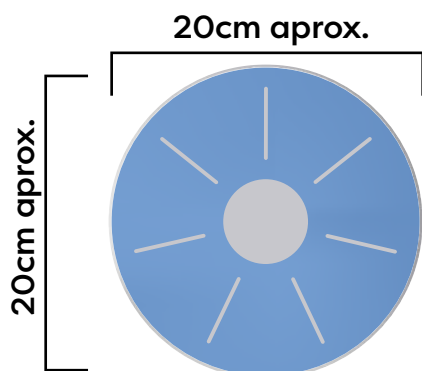

20cm aprox.

20cm aprox.

Viniglass

Medidas de Talla S-M

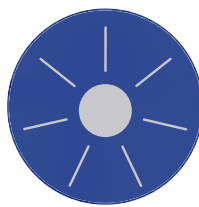

Viniplast

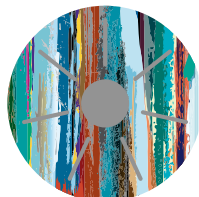

Sublimación

Talla: S-M: 20cm aprox.

L-XL: 23,5cm aprox.

Sujeción: N/A

Material: Viniplast 500 (azul mate) - Viniglass (glacial que permite visualizar el color del gel) - Poliéster textil (sublimado)

Recomendaciones de Uso:

- Utilice una tela de algodón como protector.
- Si su piel es muy sensible, se recomienda usar los productos en sesiones cortas de 10 a 15 minutos.
- No golpee ni roce con otros elementos mientras esté en el congelador.
- No altere su forma al momento de congelar.
- No deje caer ni golpee el producto una vez esté congelado.
- Lávelo con jabón de tocador, no retorcer.
- No exponga el producto a la intemperie.
- La duración de este producto depende de su buen manejo.

Uso en Frío:

Lleve el producto al congelador dentro de la bolsa plástica que lo acompaña por espacio de 3 horas, previamente congelado colóquelo en la parte del cuerpo para la cual está diseñado. Repita la recomendación anterior las veces que sea necesario.

Baño María:

Caliente previamente el agua, llévela a un recipiente plástico y sumerja allí el producto, déjelo hasta que tome temperatura y posteriormente colóquelo en la parte del cuerpo para la cual ha sido diseñado hasta que pierda el calor.

No ingerir - No tóxico.



DISCOS FRÍOS PARA SENOS

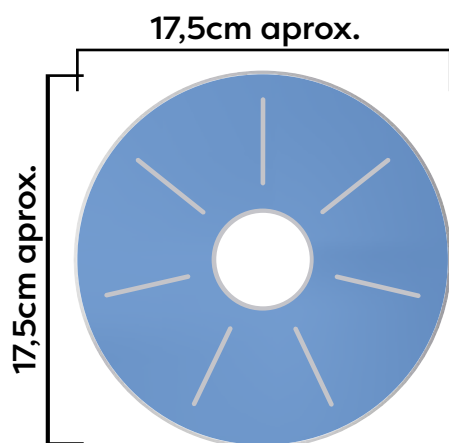

Viniglass



Sublimado

Medidas de Talla S-M

Talla: S-M: 17,5cm aprox.

L-XL: 20cm aprox.

Sujeción: N/A

Material: Viniglass (glacial que permite visualizar el color del gel) - Poliéster textil (sublimado)

Recomendaciones de Uso:

- Utilice una tela de algodón como protector.
- Si su piel es muy sensible, se recomienda usar los productos en sesiones cortas de 10 a 15 minutos.
- No golpee ni roce con otros elementos mientras esté en el congelador.
- No altere su forma al momento de congelar.
- No deje caer ni golpee el producto una vez esté congelado.
- Lávalo con jabón de tocador, no retorcer.
- No exponga el producto a la intemperie.
- La duración de este producto depende de su buen manejo.

Uso en Frío:

Lleve el producto al congelador dentro de la bolsa plástica que lo acompaña por espacio de 3 horas, previamente congelado colóquelo en la parte del cuerpo para la cual está diseñado. Repita la recomendación anterior las veces que sea necesario.

Baño María:

Caliente previamente el agua, llévela a un recipiente plástico y sumerja allí el producto, déjelo hasta que tome temperatura y posteriormente colóquelo en la parte del cuerpo para la cual ha sido diseñado hasta que pierda el calor.

No ingerir - No tóxico.

COJÍN HOT&COLD

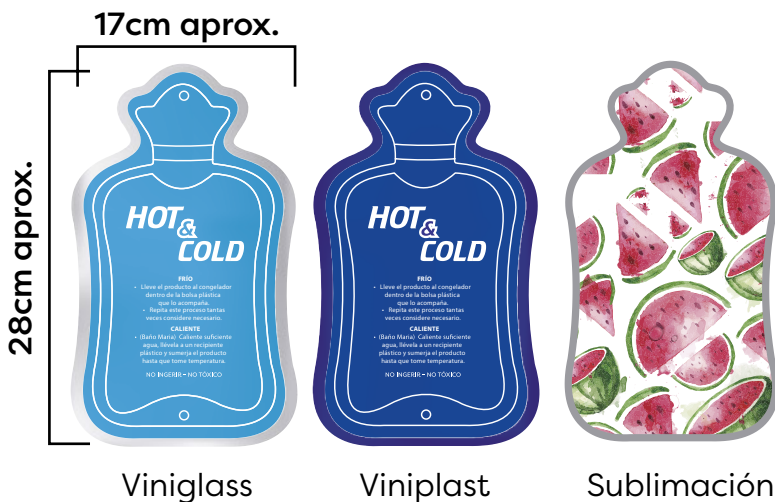

Medida: Única | **Sujeción:** N/A | **Material:** Viniplast 500 Viniglass (glacial que permite visualizar el color del gel) Poliéster textil (sublimado)

- Recomendaciones de Uso:**
- Utilice una tela de algodón como protector.
 - Si su piel es muy sensible, se recomienda usar los productos en sesiones cortas de 10 a 15 minutos.
 - No golpee ni roce con otros elementos mientras esté en el congelador.
 - No altere su forma al momento de congelar.
 - No deje caer ni golpee el producto una vez esté congelado.
 - Lávelo con jabón de tocador, no retorcer.
 - No esponga el producto a la intemperie.
 - La duración de este producto depende de su buen manejo.

Uso en Frío:
Lleve el producto al congelador dentro de la bolsa plástica que lo acompaña por espacio de 3 horas, previamente congelado colóquelo en la parte del cuerpo para la cual está diseñado. Repita la recomendación anterior las veces que sea necesario.

Baño María:
Caliente previamente el agua, llévela a un recipiente plástico y sumerja allí el producto, déjelo hasta que tome temperatura y posteriormente colóquelo en la parte del cuerpo para la cual ha sido diseñado hasta que pierda el calor.

No ingerir - No tóxico.



KIT CRIOTERAPIA



Kit sandía

Kit chocolate



Cojín
12cm x 8cm aprox.



Pómulo
Diámetro de 6cm
aprox.

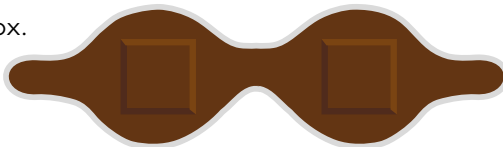

Viniglass

Anteojos
21,5cm x 5,5cm aprox.

Talla: Única | **Sujeción:** N/A

Material: Viniglass (glacial que permite visualizar el color del gel)

Recomendaciones de Uso:

- Utilice una tela de algodón como protector.
- Si su piel es muy sensible, se recomienda usar los productos en sesiones cortas de 10 a 15 minutos.
- No golpee ni roce con otros elementos mientras esté en el congelador.
- No altere su forma al momento de congelar.
- No deje caer ni golpee el producto una vez esté congelado.
- Lávalo con jabón de tocador, no retorcer.
- No exponga el producto a la intemperie.
- La duración de este producto depende de su buen manejo.

Uso en Frío:

Lleve el producto al congelador dentro de la bolsa plástica que lo acompaña por espacio de 3 horas, previamente congelado colóquelo en la parte del cuerpo para la cual está diseñado. Repita la recomendación anterior las veces que sea necesario.

Baño María:

Caliente previamente el agua, llévela a un recipiente plástico y sumerja allí el producto, déjelo hasta que tome temperatura y posteriormente colóquelo en la parte del cuerpo para la cual ha sido diseñado hasta que pierda el calor.

No ingerir - No tóxico.



SANDALIAS GEL



Recomendaciones de Uso:

- Utilice una tela de algodón como protector si su piel es muy sensible.
- Previamente al uso, congele (temperatura menos a 15°C) el producto durante 2 horas, luego colóquelas en los pies por sesiones de 20 a 30 minutos.
- No deben usarse para caminar ya que no sustituyen el calzado.
- No deje caer el producto una vez congelado, ni presionar con otros elementos mientras esté en el congelador.
- No exponga por largo tiempo a la intemperie.
- Lávalo con jabón de tocador y déjelo secar sobre una toalla. No retorcer.
- Para asegurar la calidad y duración de nuestro producto, debe ser almacenado y conservado en el congelador.

Uso en Frío:

Lleve el producto al congelador dentro de la bolsa plástica que lo acompaña por espacio de 3 horas, previamente congelado colóquelo en la parte del cuerpo para la cual está diseñado. Repita la recomendación anterior las veces que sea necesario.

Baño María:

Caliente previamente el agua, llévela a un recipiente plástico y sumerja allí el producto, déjelo hasta que tome temperatura y posteriormente colóquelo en la parte del cuerpo para la cual ha sido diseñado hasta que pierda el calor.

26cm aprox.

35cm aprox.

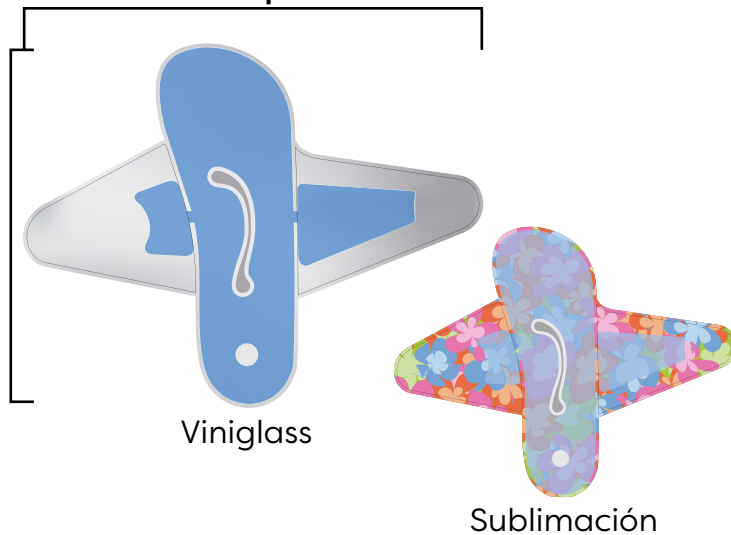

Viniglass

Sublimación

Talla: Única | **Sujeción:** N/A | **Material:** Viniglass (glacial que permite visualizar el color del gel) - Poliéster textil (sublimado)



VITAL ICE



Recomendaciones de Uso:

- Lleve el producto al congelador dentro de la bolsa plástica que lo acompaña.
- Masajee el rostro como lo ilustra la imagen en el empaque, mientras Vital Ice conserve su temperatura, repita cuantas veces sea necesario.

Dimensiones:

- a-b: 16cm
- a-i: 5,5cm
- c-d: 3,5cm
- e-f: 1cm
- g-h: 2cm
- i-b: 11cm

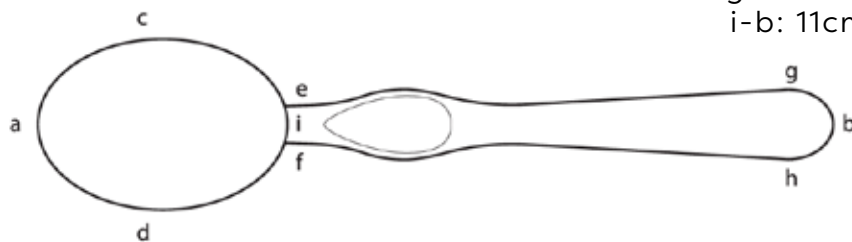
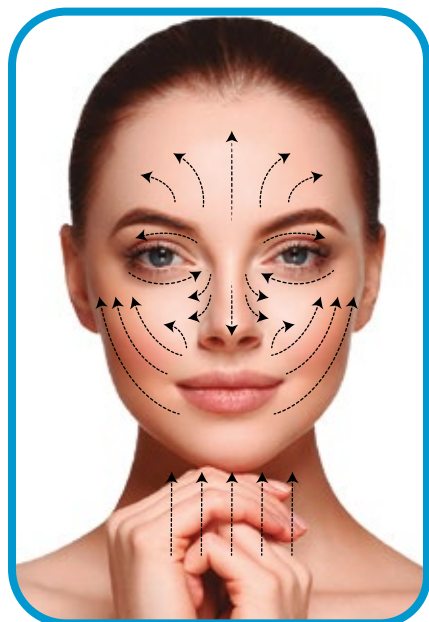

Talla: N/A | **Material:** Ovoide de aluminio fundido.
Mango en polipropileno con gama de colores varios.

Colores: Rojo - Azul - Negro (en stock)



GORRO FRÍO.

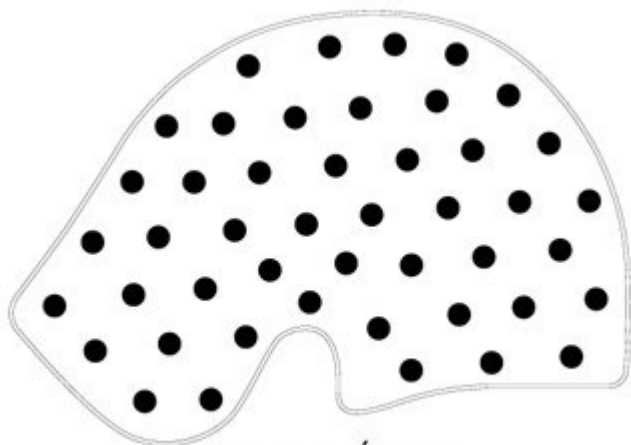

Tallas: Única

Talla: Única | **Sujeción:** N/A

Material: Viniplast 450 (azul mate)

Viniglass 250 (glacial que permite visualizar el color del gel)

Recomendaciones de Uso:

- Utilice una tela de algodón como protector.
- Si su piel es muy sensible, se recomienda usar los productos en sesiones cortas de 10 a 15 minutos.
- No golpee ni roce con otros elementos mientras esté en el congelador.
- No altere su forma al momento de congelar.
- No deje caer ni golpee el producto una vez esté congelado.
- Lávelo con jabón de tocador, no retorcer.
- No esponga el producto a la intemperie.
- La duración de este producto depende de su buen manejo.

Uso en Frío:

Lleve el producto al congelador dentro de la bolsa plástica que lo acompaña por espacio de 3 horas, previamente congelado colóquelo en la parte del cuerpo para la cual está diseñado. Repita la recomendación anterior las veces que sea necesario.

No ingerir - No tóxico.



PORTA INSULINA



El porta insulina lo conforma una cubierta exterior y otra interior, la cual está fabricada en poliéster drill, dividida en paneles que contienen cristales de agua, no tóxicos.

Es una unidad de refrigeración destinada a mantener la insulina a temperaturas seguras entre 18° y 23°C (64-73,4°F), durante 5 días; inclusive en lugares que tengan temperaturas ambiente hasta 32,8°C (91°F).

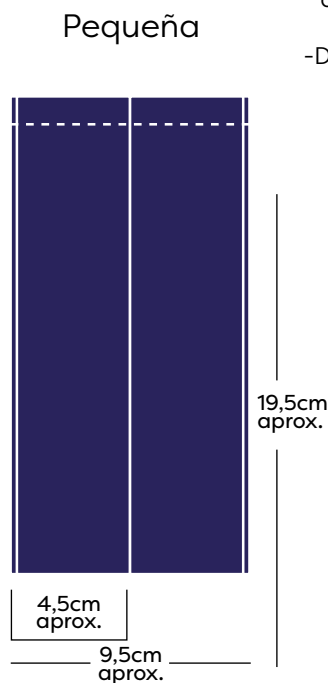
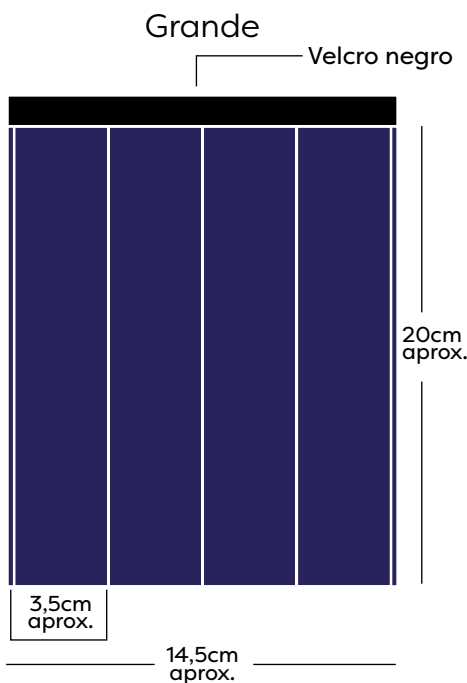

Medidas:

Grande: 14,5cmx20cm aprox.
Pequeña: 9,5cmx19,5cm aprox.

Material: Gel hidrorretenedor Drill levonoflex - Velcro negro

Descripción:

Este producto permite guardar y transportar dosis personales de insulina, vacunas o medicamentos que requieran almacenamiento fresco permanente.

Beneficios:

- Permite transportar el medicamento de forma segura y confiable.
- Empaque individual que puede llevarse en el bolso o equipaje.
- Se reactiva de forma fácil y rápida.
- Ideal para uso diario u ocasional.

Recomendaciones de Uso:

-**El porta insulina** es una unidad de refrigeración (evaporativa) por lo que no debe transportarse en contenedores si está activada. Transportarla en la maleta de mano es lo más recomendable.

-Guardar en el refrigerador, NUNCA en el congelador, para evitar el deterioro en su composición.

-Para activar el **porta insulina** se introduce la bolsa de 10 a 15 minutos en agua al clima. Lo ideal es que el agua sobrepase la bolsa.

-Después de retirada del agua, seque la cubierta con una toalla de papel.

-Coloque la medicación dentro del **porta insulina**.

-Para reutilizar la bolsa, introdúzcala en agua al clima. Cuando disminuya el volumen, sumérgala de nuevo en agua.

Muy Importante:

La insulina debe mantenerse siempre a la temperatura recomendada por los distintos fabricantes antes de colocarla en el **porta insulina**. Esta información se obtiene en el folleto entregado por los laboratorios del medicamento.

No ingerir - No tóxico.

COJÍN INFLABLE PARA BRASSIER



Inflador

Recomendaciones de Uso:

- Para inyectar el aire en el cojín siga las instrucciones
- Coloque el inflador en la válvula.
- Oprima la válvula e inicie el proceso de inyección de aire hasta tener el volumen deseado.

Material: Inflable 450

Tela poliéster color piel / Válvula

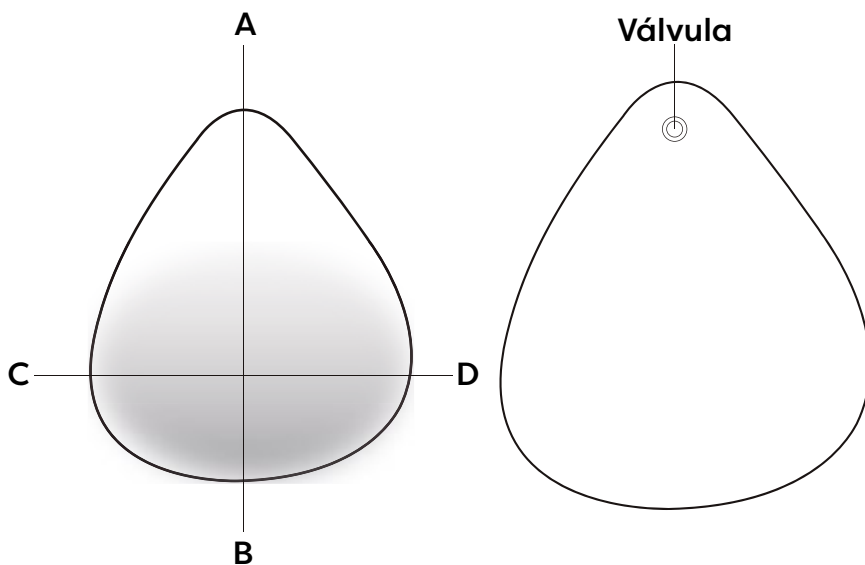

Talla	Dimensiones	Peso neto
32	AB:17 CD:15	200g
34	AB:18,5 CD:6,5	300g
36	AB:19,5 CD:17,5	325g
38	AB:21,5 CD:19,5	380g

COJÍN INFLABLE ANTIESCARAS

Medida: 42x42cm aprox. | **Sujeción:** Válvula
Material: Viniplast 500 (azul mate)



Descripción:

Producto diseñado para largos periodos en posición sedante. Contiene válvula dosificadora para la fácil inyección de aire.

Recomendaciones de Uso:

- Inyecte aire a través de la válvula dosificadora para dar el volumen deseado.
- Coloque el cojín sobre la silla o lugar donde permanezca la mayor parte del tiempo.
- No exponga por largo tiempo a la intemperie.
- Lávalo con jabón de tocador y déjelo secar sobre una toalla. No retorcer.

No ingerir - No tóxico.

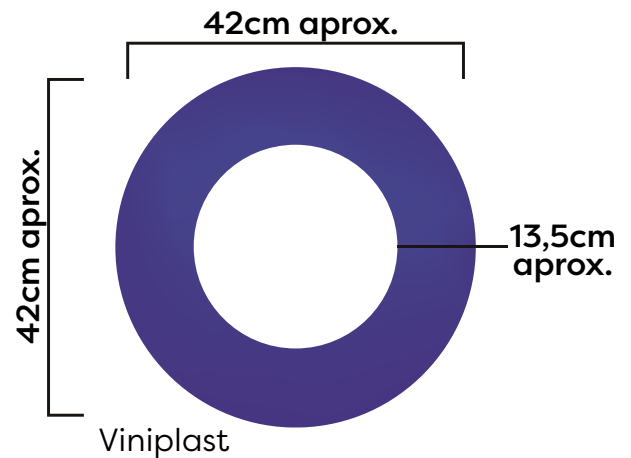



COJÍN MULTIUSOS

Los cojines multiusos están dosificados con gel y vienen en diferentes medidas que permiten ser utilizados en diferentes partes del cuerpo para generar bienestar y confort a través del uso del frío y/o calor.



8x12cm aprox.



12x18cm aprox.



15x23cm aprox.



23x29cm aprox.



36x18cm aprox.



36x28cm aprox.

Medidas: 8x12cm aprox. /12x18cm aprox. /15x23cm aprox. /23x29cm aprox. /36x18cm aprox. /36x28cm aprox. | **Sujeción:** N/A | **Material:** Viniplast 500 (azul mate) Viniglass (glacial que permite visualizar el color del gel)

Uso en Frío:

Lleve el producto al congelador dentro de la bolsa plástica que lo acompaña por espacio de 3 horas, previamente congelado colóquelo en la parte del cuerpo para la cual está diseñado. Repita la recomendación anterior las veces que sea necesario.

Baño María:

Caliente previamente el agua, llévala a un recipiente plástico y sumerja allí el producto, déjelo hasta que tome temperatura y posteriormente colóquelo en la parte del cuerpo para la cual ha sido diseñado hasta que pierda el calor.

No ingerir - No tóxico.

Recomendaciones de Uso:

- Utilice una tela de algodón como protector.
- Si su piel es muy sensible, se recomienda usar los productos en sesiones cortas de 10 a 15 minutos.
- No golpee ni roce con otros elementos mientras esté en el congelador.
- No altere su forma al momento de congelar.
- No deje caer ni golpee el producto una vez esté congelado.
- Lávalo con jabón de tocador, no retorcer.
- No exponga el producto a la intemperie.
- La duración de este producto depende de su buen manejo.

*NOTA:

Las medidas de los productos son antes de dosificarlos, estas pueden variar según el rango de tolerancia en peso de cada uno y tener una variación de 3cm por debajo de la establecida por la empresa.

COJÍN ESPIRAL

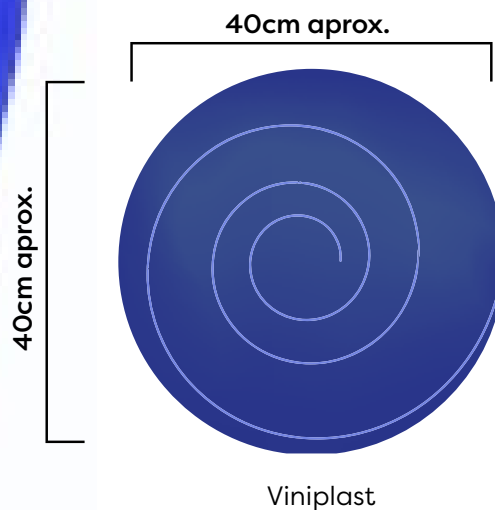

Medida: Única | **Sujeción:** N/A
Material: Viniplast 500 (azul mate)

Descripción:
Producto diseñado para largos periodos en posición sedante.

Recomendaciones de Uso:

- Coloque el cojín sobre la silla o lugar donde permanezca la mayor parte del tiempo.
- No exponga por largo tiempo a la intemperie.
- Lávalo con jabón de tocador y déjelo secar sobre una toalla. No retorcer.

No ingerir - No tóxico.

***NOTA:**

Las medidas de los productos son antes de dosificarlos, estas pueden variar según el rango de tolerancia en peso de cada uno y tener una variación de 3cm por debajo de la establecida por la empresa.

COJÍN 48

Medida: 48x48cm aprox. | **Sujeción:** N/A
Material: Viniplast 500 (azul mate)

Descripción:
Producto diseñado para largos periodos en posición sedante.

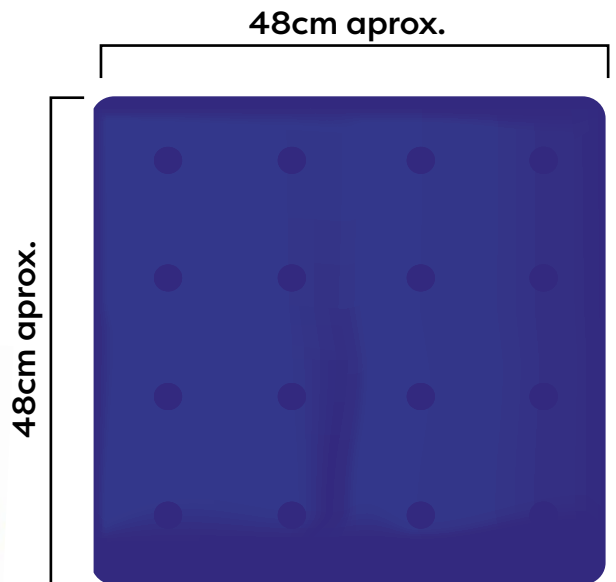

Viniplast

Recomendaciones de Uso:

- Coloque el cojín sobre la silla o lugar donde permanezca la mayor parte del tiempo.
- No exponga por largo tiempo a la intemperie.
- Lávalo con jabón de tocador y déjelo secar sobre una toalla. No retorcer.

No ingerir - No tóxico.

*NOTA:

Las medidas de los productos son antes de dosificarlos, estas pueden variar según el rango de tolerancia en peso de cada uno y tener una variación de 3cm por debajo de la establecida por la empresa.

COJÍN 55

CON O SIN ORIFICIO

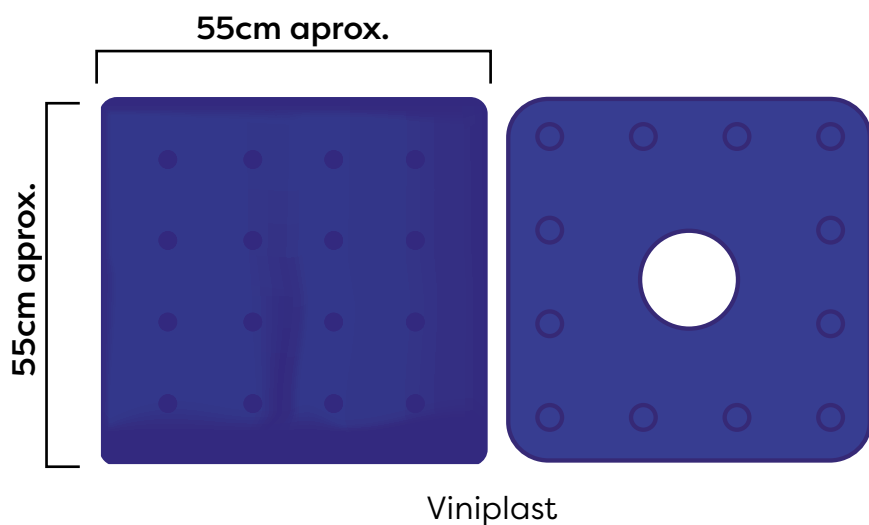

Medida: Única | **Sujeción:** N/A
Material: Viniplast 500 (azul mate)

Descripción:
Producto diseñado para largos periodos en posición sedante.

Recomendaciones de Uso:
-Coloque el cojín sobre la silla o lugar donde permanezca la mayor parte del tiempo.
-No exponga por largo tiempo a la intemperie.
-Lávalo con jabón de tocador y déjelo secar sobre una toalla. No retorcer.

No ingerir - No tóxico.

***NOTA:**
Las medidas de los productos son antes de dosificarlos, estas pueden variar según el rango de tolerancia en peso de cada uno y tener una variación de 3cm por debajo de la establecida por la empresa.



COJÍN ESPALDAR CON GEL ACUOSO

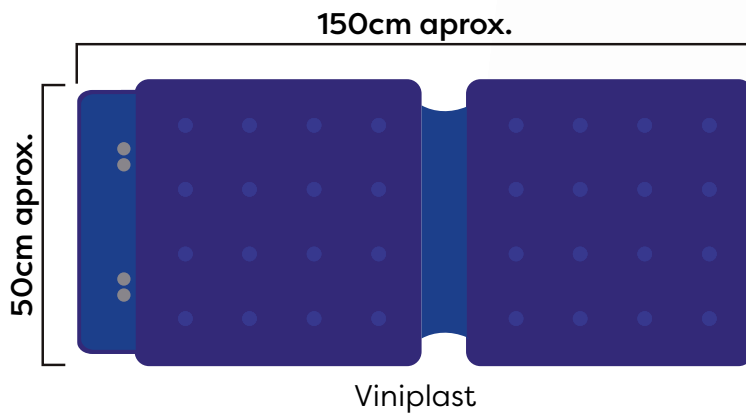

Medida: Única | **Sujeción:** N/A
Material: Viniplast 500 (azul mate)

Descripción:
Producto diseñado para largos periodos en posición sedante.

Recomendaciones de Uso:

- Coloque el cojín sobre la silla o lugar donde permanezca la mayor parte del tiempo.
- No exponga por largo tiempo a la intemperie.
- Lávalo con jabón de tocador y déjelo secar sobre una toalla. No retorcer.

No ingerir - No tóxico.

*NOTA:

Las medidas de los productos son antes de dosificarlos, estas pueden variar según el rango de tolerancia en peso de cada uno y tener una variación de 3cm por debajo de la establecida por la empresa.

LÍNEA SUBLIMADA



Discos fríos para glúteos



Máscara



Fajón



Antifaz



Compresa ojos

Para personalizar se debe hacer compra mínima de 50 unidades en 5 referencias distintas o de 100 unidades en 1 referencia.

LÍNEA GLACIAL



Antifaz con nariz



Compresa facial



Gorro frío



Anteojos



Discos fríos para senos

Para personalizar se debe hacer compra mínima de 50 unidades en 5 referencias distintas o de 100 unidades en 1 referencia.



¡Creatividad e innovación!

www.fh.com.co

Email: crear@fh.com.co
C.C. Almacentro, local 241
PBX: (604) 232 3355 - Medellín
Fábrica: Autopista norte, Cra 48 #59-36
PBX: (604) 274 1600
Copacabana, Antioquia - Colombia
